



Mercedes-AMG GT

AMG
DRIVING PERFORMANCE



Mercedes-Benz



AMG

AMG
R 133A
1000 x 1000
1000 x 1000
1000 x 1000





Он здесь. Красавец из Аффальтербаха: длинный капот, расположенный далеко сзади кокпит, широкая и мощная задняя часть. Это пропорции спортивного автомобиля, созданного Mercedes-AMG. Вся его сущность – это стремление вперед. Новый Mercedes-AMG GT.

HANDCRAFTED BY RACERS

Прекрасное исполнение:

Mercedes-AMG GT S, «Солнечный луч AMG», кованые диски AMG с крестообразными спицами, кожа наппа «Эксклюзив»/микроволокно «ДИНАМИКА» черного цвета с желтой контрастной строчкой, декор AMG из серебристо-матового стекловолокна: со стр. 1.

Mercedes-AMG GT S, «Серебристый иридий», легкосплавные диски AMG с 10 спицами, кожа наппа «Эксклюзив» «Красный перец»/черная, декор AMG из матового карбона: со стр. 19.

18 | Технология освещения

22 | AMG DYNAMIC SELECT

24 | Пакет AMG DYNAMIC PLUS

26 | Ходовая часть

30 | Битурбо-двигатель V8, 4 л

32 | Ведущая ось в блоке с КП

36 | Алюминиевая рама

38 | Тормозная система

42 | Комплектация

52 | Колесные диски

54 | Базовая и дополнительная комплектация

57 | Лакокрасочные покрытия, обивка и декор

GT

Только один может обогнать новый Mercedes-AMG GT:
новый Mercedes-AMG GT S.





S





СЕРИЯ

Их многообразие – бесконечно, их предназначение – заставить почувствовать восторг от езды. Виражи. Иногда они манят тебя, слегка извиваясь черной змейкой под уклон. Бывает, что появляются внезапно, стремительно уводя влево. Подход. Вход. Затем резко сворачивают вправо, едва различимые под осенней листвой. Наконец, этот кто-то нашелся. Они давно ждут кого-то, кто бы их покорил.





Вы садитесь за руль и нажимаете кнопку. Он пробуждается. Издает спокойный, глубокий вздох. Но спокойствие продолжается недолго: Вы нажимаете на педаль газа, открываются заслонки обеих труб выхлопной системы AMG Performance и воздух наполняется потрясающим звучанием мощного двигателя. Агрегат V8 уверенно реализует свой потенциал, плавно унося Mercedes-AMG GT по дороге вдаль.

ROADSTAR



Он пришел, чтобы увлечь за собой

С первого взгляда видно, что у него – большие амбиции. Выдающиеся колесные арки излучают силу. Ярко выраженная линия подоконного пояса, проходящая через всю боковину, вливается в мощные «плечи» кузова. Кажется, что вся его недюжинная динамика сосредоточилась в задней части, нетерпеливо ожидая своего выхода.











**МЫ МЕЧТАЛИ
О НАСТОЯЩЕМ
ГОЩНОМ
БОЛИДЕ.
ОН МОГ
ВЫГЛЯДЕТЬ
ТОЛЬКО ТАК**



РАЗБИВАЕТ

СОПРОТИВЛЕНИЕ

ВОЗ

ДУ

ХА





Расположенные в центре узких светодиодных задних фонарей 18 белых призм указателей поворота создают эффект бегущего света, демонстрируя большие амбиции Mercedes-AMG GT. Невероятно красиво, с характерным ночным дизайном. За счет интеграции и визуального усиления сигнала поворота в задних фонарях мы улучшили видимость. А вместе с ней и безопасность.



Экономичные светодиодные фары High Performance обеспечивают оптимальное освещение и безопасность. Светодиодные проекционные фары ближнего и светодиодные рефлекторные фары дальнего света оптимально освещают дорожное полотно. Выделяется из массы: светодиодный световод над фарами ближнего света объединяет в себе функции дневного света и указателя поворота.





3.3

КГ/Л. С.

Его удельная масса. Колоссальный потенциал, который необходимо вывести на дорогу. Другими словами, требуется оптимальное тяговое усилие. В Mercedes-AMG GT за это отвечает механическая блокировка дифференциала задней оси. Электронная блокировка дифференциала в Mercedes-AMG GT S реагирует еще быстрее и более чутко. Она еще больше расширяет физические возможности автомобиля. Благодаря своей вариабельной работе она позволяет оптимальную настройку под любую дорожную ситуацию и любой коэффициент трения дорожного полотна. Для еще большего тягового усилия, более высокой скорости на поворотах и максимального удовольствия от езды.





O*

* Быстрее, еще быстрее. В спортивном режиме коробка передач с двойным сцеплением переключается примерно на 60% быстрее, чем в режиме «С».

Mercedes-AMG DRIVE UNIT: прямая связь с асфальтом. Контроллер Mercedes-AMG DYNAMIC SELECT позволяет выбор трех установленных режимов движения и режима, настраивающегося индивидуально. «С», «S», «S+» и «I»* – каждый со своим характером. Чем спортивнее режим, тем отзывчивее реакция, тем быстрее переключение передач и динамичнее настройка Mercedes-AMG GT. Эксклюзивно для Mercedes-AMG GT S: режим движения RACE. Технология на уровне автогоночного спорта.





Пакет AMG DYNAMIC PLUS

Еще больше динамики движения. В этом состоит задача пакета AMG DYNAMIC PLUS, предлагаемого эксклюзивно для Mercedes-AMG GT S. Наряду с динамическими опорами двигателя и коробки передач он включает в себя спортивную ходовую часть AMG RIDE CONTROL с еще более жесткой настройкой, увеличенный отрицательный развал колес передней оси, специфическую настройку рулевого управления и параметры двигателя, заново определяющие понятие динамики в программе движения RACE и в ручном режиме M. Атмосфера гоночного спорта в кокпите: Рулевое колесо AMG Performance, обтянутое микроволокном «ДИНАМИКА», и комбинация приборов с элементами желтого цвета также являются компонентами данного пакета.



ПОЛНЫЙ КО

Спортивная ходовая часть AMG RIDE CONTROL с адаптивным изменением жесткости амортизаторов – серийно в Mercedes-AMG GT S – объединяет в себе отменные ходовые качества и первоклассную культуру движения. В комбинации со сдвоенными поперечными рычагами она наделяет автомобиль характером спортивного болида с превосходной поперечной динамикой и курсовой устойчивостью при высокой скорости. Она регулирует амортизационные характеристики каждого отдельного колеса в зависимости от стиля вождения и состояния проезжей части.

ИТАКТ





ИДЕЯ?

ВСЕГДА ОДНА И ТА ЖЕ: СОЗДАТЬ
ВОСЬМИЦИЛИНДРОВЫЙ

АГРЕГАТ,

НЕ ПОХОЖИЙ НА ПРЕЖНИЙ



209*

*Сухая масса 4-литрового двигателя V8 AMG с двойным турбонаддувом в кг.

Легкий. Компактный. Мощный. Сухая масса нового агрегата AMG V8 составляет всего лишь 209 кг. Алюминиевый картер двигателя изготовлен методом литья в песчаные формы и имеет конструкцию «Closed-Deck», что гарантирует максимальную прочность при низкой массе. Оба турбокомпрессора располагаются внутри образуемого ими «V» – так называемый «горячий V-образный развал цилиндров». Это обеспечивает еще более компактное расположение, оптимальное направление потоков свежего воздуха и превосходные условия для работы турбокомпрессоров. Результатом является оптимальная отзывчивость двигателя и улучшенные показатели выбросов загрязняющих веществ. Для максимальной теплопроводности сплав, из которого изготовлена головка блока цилиндров, содержит цирконий. А для повышения срока службы и снижения трения рабочая поверхность цилиндров обработана по разработанной концерном «Даймлер АГ» технологии NANOSLIDE®.

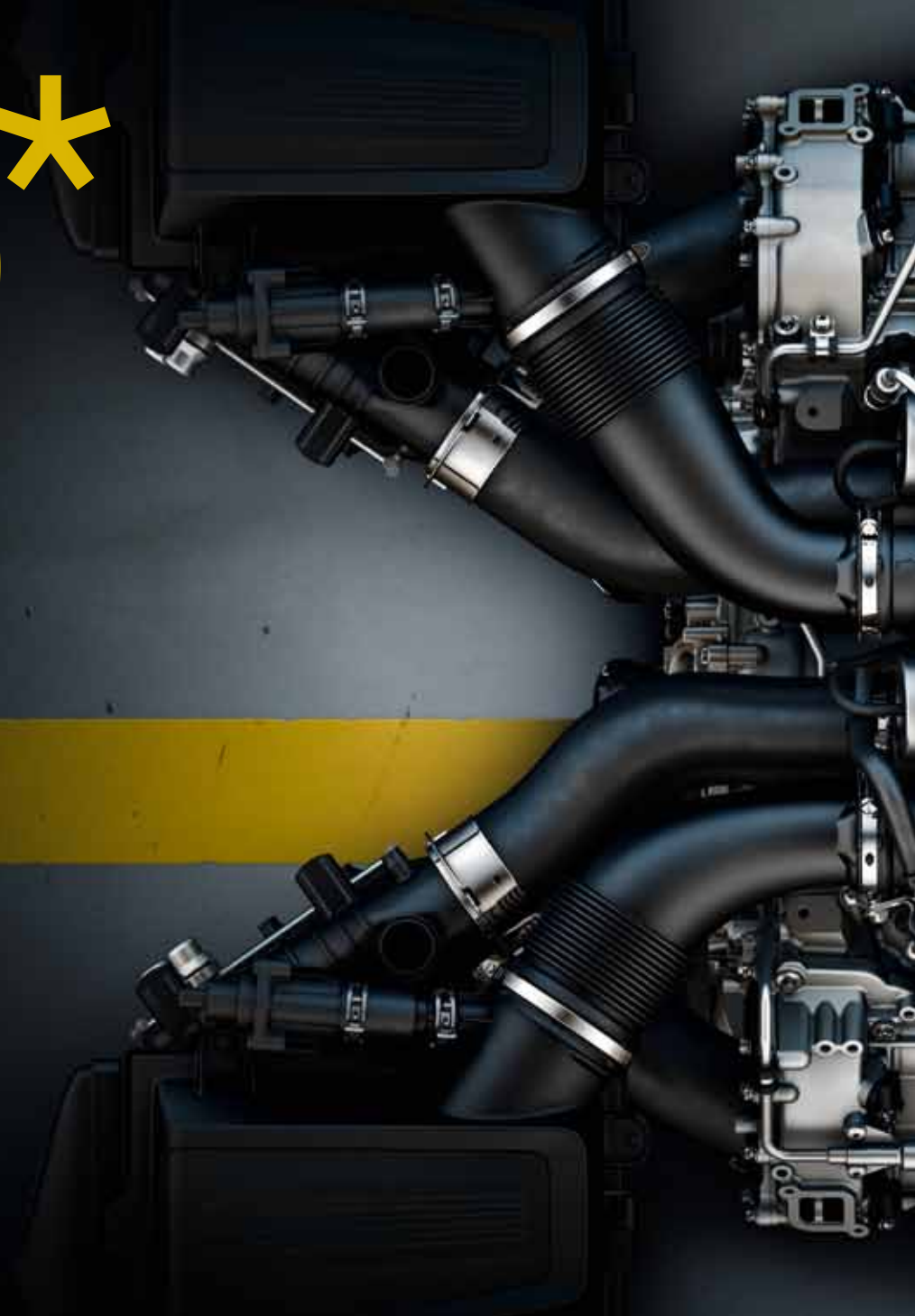

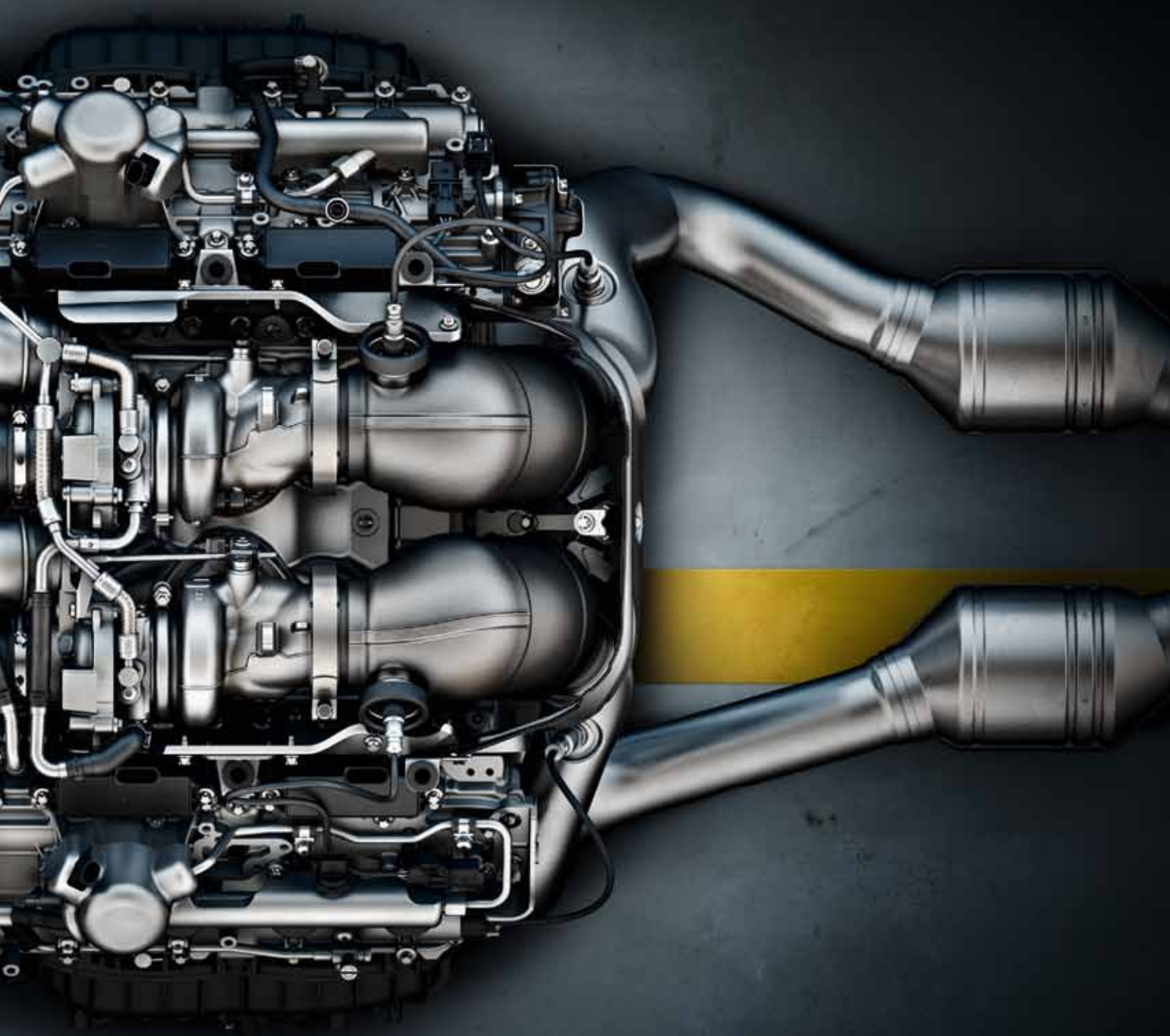

MERCEDES-AMG GT

4,0-литровый битурбо-двигатель V8 AMG мощностью до 340 кВт (462 л. с.) демонстрирует максимальный крутящий момент 600 Нм.

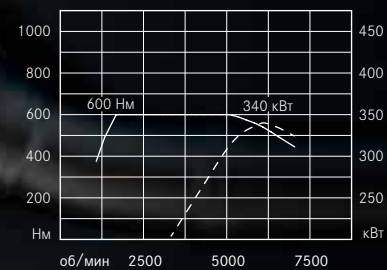

MERCEDES-AMG GT S

4,0-литровый битурбо-двигатель V8 AMG мощностью 375 кВт (510 л. с.) демонстрирует максимальный крутящий момент 650 Нм.

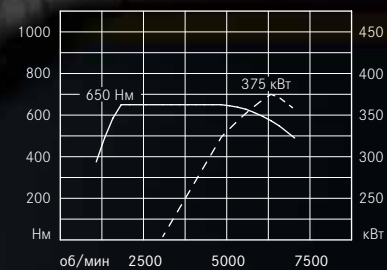

Частота вращения двигателя, об/мин

— Крутящий момент, Нм

- - Мощность, кВт



Стремление вперед

Ходовые качества спортивного автомобиля зависят от оптимального распределения его массы. Целью является максимально низкий центр тяжести. Это достигается за счет расположения двигателя в центре перед задней осью, глубоко в алюминиевой пространственной раме. Агрегат работает с системой смазки с сухим картером.

Смазка производится при помощи всасывающего насоса, компрессора и отдельного масляного бака. Таким образом обеспечивается оптимальная работа системы смазки, в том числе и при высоком боковом ускорении. Следующая цель: оптимальный баланс. Для этого коробка передач с двойным сцеплением расположена на задней оси.



За счет конструкции ведущей оси в блоке с коробкой передач мы объединили расположенный в центре перед задней осью двигатель с находящейся сзади коробкой передач с двойным сцеплением в одно неделимое целое. Оба компонента соединены жесткой на изгиб и скручивание трубой карданного вала и поддерживают друг друга. Внутри враща-

ется чрезвычайно легкий и прочный на скручивание карданный вал из карбона. Он передает мощность 4-литрового двигателя V8 с двойным турбонаддувом на 7-ступенчатую спортивную коробку передач AMG SPEEDSHIFT DCT. Последняя, в свою очередь, преобразует эту силу в ускорение. С невероятной скоростью, от которой захватывает дух.



47%

Это наша формула успеха спортивного автомобиля. Наши инженеры работали над созданием оптимального баланса в новом Mercedes-AMG GT и перенесли большую часть массы назад.

47/53*

* Впереди легче, чем сзади.

С распределением массы в соотношении 47:53 между передней и задней осью и пониженным центром тяжести новый Mercedes-AMG GT покоряет уникальной маневренностью и впечатляющей динамикой.

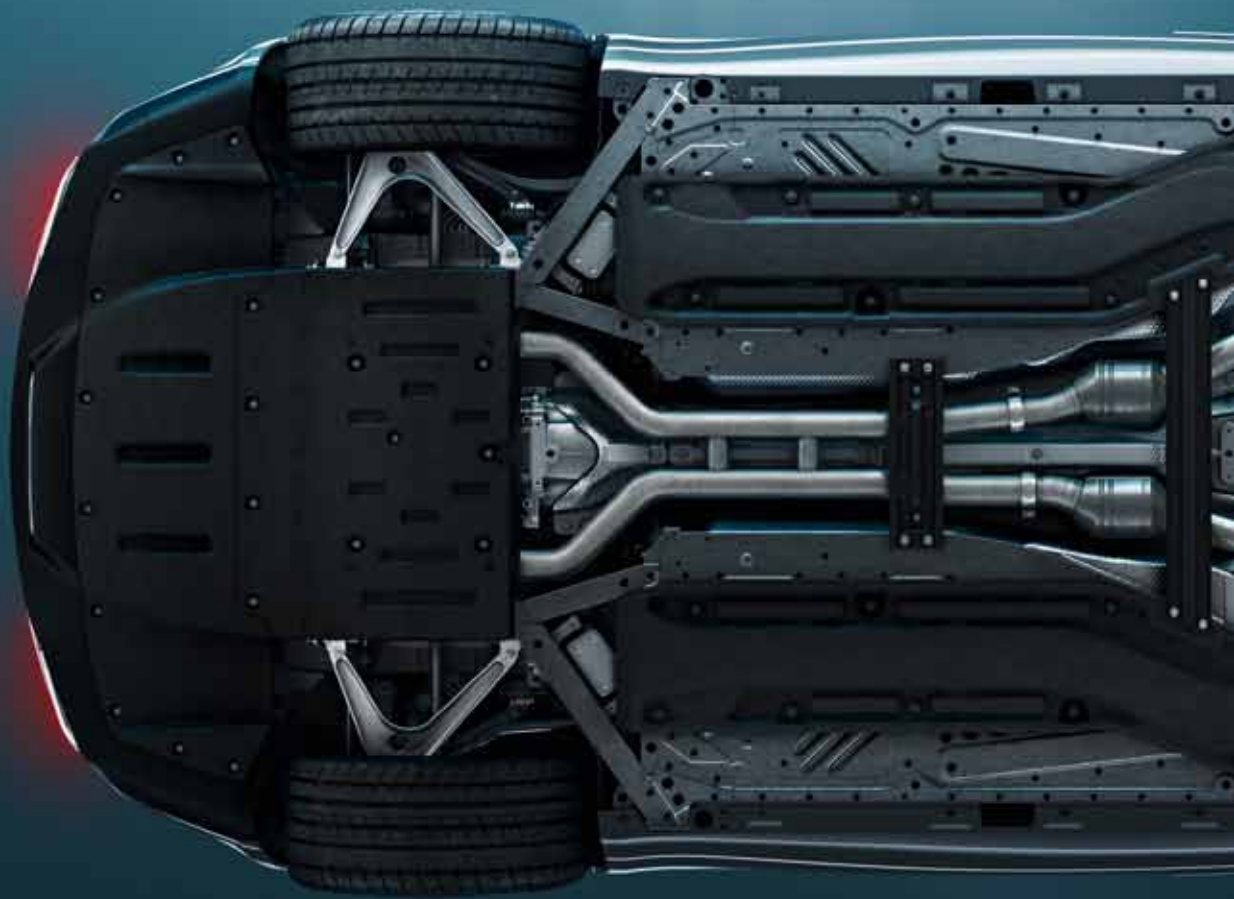





Кузов гоночного автомобиля

Алюминий. Магний. Сталь. Это компоненты конструкции кузова нового Mercedes-AMG GT. Пространственная рама изготовлена преимущественно из алюминия и весит всего 231 кг. Инновационная конструкция, отличающаяся, к тому же, легкостью, стабильностью и невероятной прочностью. Это является необходимой предпосылкой для оптимальной поперечной и продольной динамики, а также для максимальной точности рулевого управления. Чрезвычайно легкий передний модуль

выполнен из магниевого сплава, за счет чего снижается инерция масс перед передней осью и повышается маневренность спортивного автомобиля. Крышка багажника изготовлена из высокопрочной стали. Если бы мы сделали ее из алюминия, то для обеспечения необходимой жесткости она должна была бы быть тяжелее. Это то, что мы подразумеваем под эффективной легкой конструкцией.

Тормозит. И точка



Серийная высокоэффективная композитная тормозная система AMG для Mercedes-AMG GT, диаметр впереди и сзади 360 мм, вентилируемая и перфорированная. Максимально короткий тормозной путь, четкая точка сопротивления и высокая надежность.



Высокоэффективная композитная тормозная система AMG с красными суппортами, эксклюзивно для Mercedes-AMG GT S. Диаметр впереди 390 мм, сзади 360 мм, вентилируемая и перфорированная. Рассчитана на повышенную мощность и силу торможения.



Высокоэффективная композитно-керамическая тормозная система AMG*, диаметр впереди 402 мм, сзади 360 мм, вентилируемая и перфорированная. На 40% легче, чем обычные композитные дисковые тормозные системы. Долговечность, уникальные параметры замедления и точная дозировка даже при чрезмерной нагрузке.



* Дополнительная комплектация для Mercedes-AMG GT и Mercedes-AMG GT S.

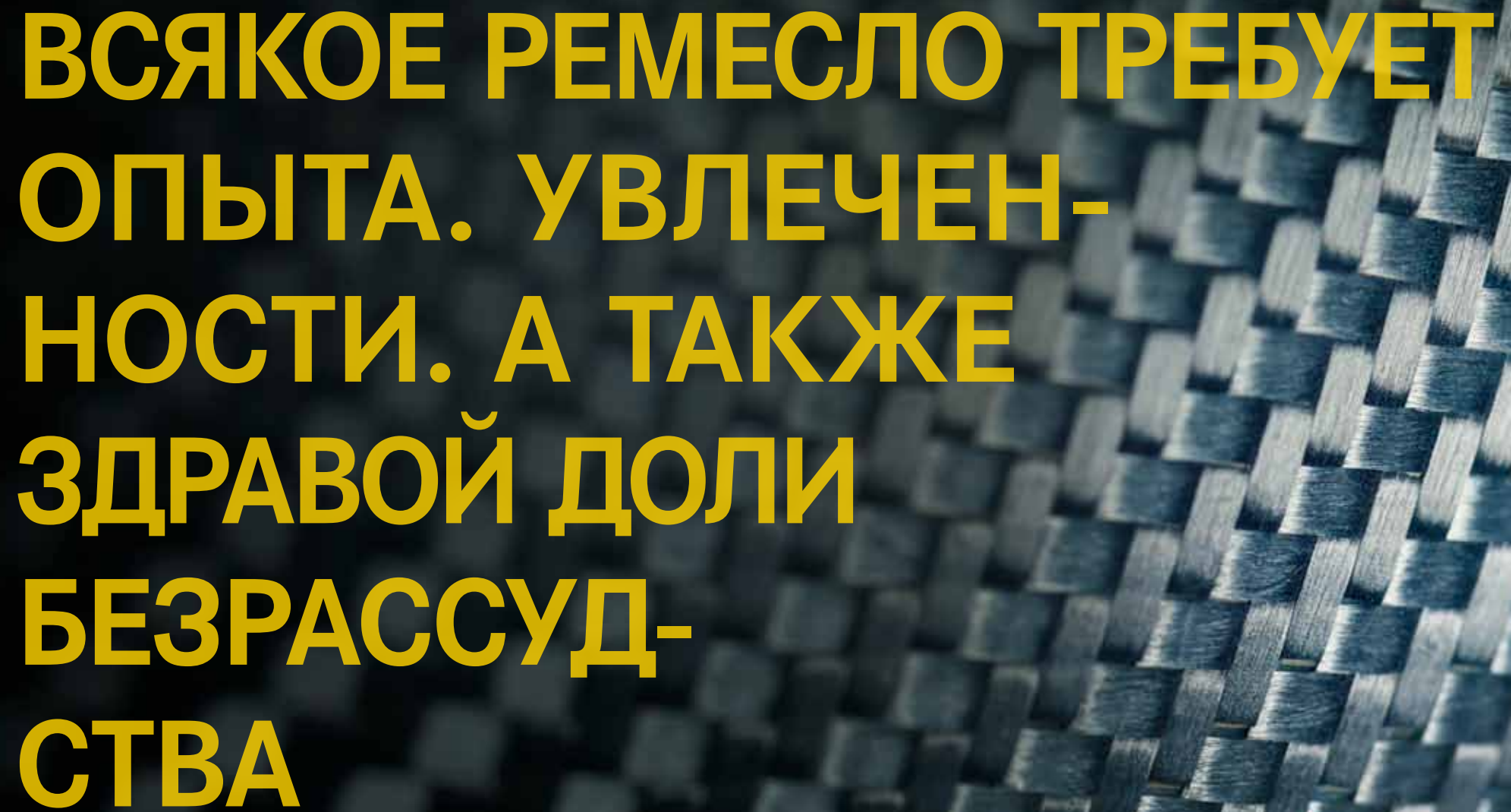

**ВСЯКОЕ РЕМЕСЛО ТРЕБУЕТ
ОПЫТА. УВЛЕЧЕН-
НОСТИ. А ТАКЖЕ
ЗДРАВОВОЙ ДОЛИ
БЕЗРАССУД-
СТВА**

A close-up photograph of dark blue leather with gold stitching. The stitching is a decorative, slightly irregular pattern, creating a sense of luxury and craftsmanship. The leather has a fine, pebbled texture. The lighting is soft, highlighting the texture and the metallic sheen of the gold thread.

Если уж мы взялись за создание спортивного автомобиля, то идем в этом деле до конца. Это значит, что мы не останавливаемся на кокпите. Напротив, исполнение интерьера в новом Mercedes-AMG GT также следует нашей философии: обеспечить максимальное удовольствие от езды.

Каждый материал, который мы выбираем, каждая форма, каждый цвет передают эксклюзивное чувство поездки в автомобиле AMG.



The image shows the front interior of a Mercedes-AMG car. The dashboard is black with three circular air vents on the left and one on the right. The center console is red leather with a carbon fiber texture. The steering wheel is partially visible on the left, showing the AMG logo. The seats are red leather with black stitching. The overall aesthetic is sporty and luxurious.

AMG. Близко

Кокпит. В нем прослеживается характер AMG. В центре – динамичная средняя консоль, слегка поднимающаяся к панели приборов с четырьмя характерными воздушными дефлекторами. Радикально спортивный. Тахометр прецизионно «комментирует» любой скачок в новый мощный класс. Сиденья AMG Performance обеспечивают прекрасную поддержку на любом вираже. Руки на руле AMG Performance, Вы форсируете ускорение подрулевыми переключателями – именно так чувствуется трасса. Создан для счастья. Из изысканных материалов высококачественной обработки, тончайшей кожи и благородного карбона. Мануфактурная работа.



Сделан на заказ. До последнего децибела

Высший класс и в отношении звучания. Акустическая система объемного звучания Burmester® класса High End была разработана с учетом конструкции нового Mercedes-AMG GT. Специалисты компании Burmester® и инженеры Mercedes-AMG тесно сотрудничали для создания оптимального звучания. В центре внимания находились особые требования к интеграции компонентов, материалам и акустическим условиям в спортивном автомобиле. Только один пример. За счет специальных уплотнителей алюминиевая пространственная рама стала идеальным резонансным пространством для 165-миллиметровых низкочастотных динамиков класса High End, расположенных в пространстве для ног. Акустическая система объемного звучания Burmester® класса High End с активным управлением включает в себя 11 динамиков и усилитель класса High End мощностью 1000 ватт, что обеспечивает исключительное качество и глубину звучания.

Burmester
HIGH END



СПОРТИВНЫЙ И ПРОСТОРНЫЙ

На ринге состязаются Спортивность и Просторность. Победителем становится ... новый Mercedes-AMG GT! Ведь несмотря на спортивные пропорции, в нем остается достаточно места для повседневных вещей. Если быть точным: объем багажного отделения составляет 350 литров. Большая дверь багажного отделения облегчает загрузку. Распорка багажного отделения из алюминия (опционально из карбона, матового карбона или серебристо-матового стекловолокна) предотвращает смещение предметов. Кто сказал, что спортивный автомобиль не может быть практичным?





Карбон-пакет AMG «Экстерьер»

Карбон. Материал, из которого сотканы мечты автогонщиков. Передний сплиттер, молдинги в крыльях, корпуса наружных зеркал, а также цельный диффузор в спойлере заднего бампера выполнены из него. Ламель «алмазной» решетки радиатора выполнена в черном глянцевом цвете. Она является чистым воплощением динамики, подчеркивая неукротимое стремление нового Mercedes-AMG GT вперед.





Хром-пакет AMG Silver «Экстерьер»

Холодное, глубоко-прозрачное серебристое хромированное покрытие выгодно оттеняет отдельные элементы, такие как передний сплиттер, молдинги в крыльях и декоративная планка в диффузоре. «Алмазная» решетка радиатора с хромированными элементами и проходящая над боковыми стеклами декоративная хромированная планка крыши из серебристого алюминия завершают эксклюзивную картину.



Пакет AMG Night «Экстерьер»

Он открыто заявляет о себе. Экспрессивно-спортивным дизайном с блестящими черными элементами. От переднего сплиттера, ламели в черной «алмазной» решетке радиатора, молдингов в крыльях и корпусов наружных зеркал до декоративной планки в диффузоре спойлера заднего бампера. Мощную картину завершают два черных выхлопных патрубка. Боковые треугольные стекла и заднее стекло с атермальной темной тонировкой.

Пит-стоп

Какой комплект бы Вы ни выбрали, легкосплавные и кованые колесные диски AMG гарантируют хорошую сцепляемость с дорогой, маневренность и динамику движения. Они легкие, но их нелегко не заметить.

662 | Легкосплавные диски AMG с 10 спицами, лакировка «Серебристый ванадий», шины 255/35 R 19 впереди и 295/35 R 19 сзади.

793 | Легкосплавные диски AMG с 5 сдвоенными спицами, лакировка «Серебристый ванадий», шины 255/35 R 19 впереди и 295/35 R 19 сзади.

699 | Легкосплавные диски AMG с 10 спицами, лакировка «Серый титан», шины 265/35 R 19 впереди и 295/30 R 20 сзади.

657 | Легкосплавные диски AMG с 10 спицами, лакировка «Серый титан», полированные, шины 265/35 R 19 впереди и 295/30 R 20 сзади.



662



699



793



657



765



658



663



659

765 | Легкосплавные диски AMG с 5 спицами, лакировка «Серый титан», полированные, шины 265/35 R 19 впереди и 295/30 R 20 сзади.

663 | Легкосплавные диски AMG с 5 спицами, матовая черная лакировка, полированный обод, шины 265/35 R 19 впереди и 295/30 R 20 сзади.

658 | Кованые диски AMG с крестообразными спицами, лакировка «Серый титан», полированные, с интегрированными колпачками колесных болтов, шины 265/35 R 19 впереди и 295/30 R 20 сзади.

659 | Кованые диски AMG с крестообразными спицами, матовая черная лакировка, полированный обод, с интегрированными колпачками колесных болтов, шины 265/35 R 19 впереди и 295/30 R 20 сзади.



1



2



3



4



5



6

Базовая комплектация

Выборочно

- 1 Спортивные сиденья AMG с обивкой из искусственной кожи «АРТИКО»/ткани черного цвета.
- 2 Светодиодные фары High Performance. Инновационная светодиодная технология для оптимального освещения и экономии электроэнергии.
- 3 Отделка панели приборов искусственной кожей «АРТИКО» со спортивной контрастной строчкой.
- 4 Всегда в рабочей температуре. С двумя микроклиматическими зонами и тремя режимами кондиционирования автоматизированная система кондиционирования воздуха THERMOTRONIC обеспечит индивидуальный климат в салоне. Возможность регулировки температуры в отдельности для сиденья водителя и переднего пассажира.
- 5 Испытайте удовольствие от езды на высшем уровне – для этого достаточно лишь нажать кнопку пуска системы KEYLESS-GO.
- 6 Система COLLISION PREVENTION ASSIST PLUS визуально предупреждает водителя о сокращении безопасной дистанции до впереди идущего автомобиля. При опасности столкновения раздается звуковой предупредительный сигнал. Кроме того, система помогает водителю при торможении, а в случае отсутствия реакции с его стороны – автоматически снижает скорость посредством автономного торможения.

Дополнительная комплектация

Выборочно

1 Всегда под открытым небом. Большая панорамная крыша по всей площади крыши создает светлую атмосферу в салоне автомобиля. Сплошное исполнение из стекла визуально придает автомобилю еще больше легкости.

2 Система мониторинга «мертвых зон» является компонентом пакета контроля полосы движения. Если в «мертвой зоне» регистрируется автомобиль, в наружном зеркале загорается красный треугольник. Если водитель не замечает этого сигнала и включает указатель поворота, дополнительно раздается звуковой сигнал.

3 Благодаря мультимедийной системе COMAND Online все находится в поле зрения водителя – от навигационной системы до Интернета. Индикация на цветном дисплее высокого разрешения с диагональю 21,3 см.

4 Высший класс звука. Акустическая система объемного звучания Burmester® – только в сочетании с системой COMAND Online – с десятью сверхмощными динамиками, 10-канальным усилителем DSP с выходной мощностью 640 ватт и точно согласованными элементами электроники и акустики обеспечивает уникальное звучание.

5 Трасса ждет. Уже при открытии дверей накладки на пороги AMG из карбона создают атмосферу автоспорта.

6 Покоритель виражей. Спортивные сиденья AMG с обивкой из кожи наппа цвета «Серебристый жемчуг»/черная не только создают спортивную атмосферу, но и обеспечивают прекрасную поддержку на любом повороте.





Достаточно слов

	MERCEDES-AMG GT	MERCEDES-AMG GT S		MERCEDES-AMG GT	MERCEDES-AMG GT S
Расположение/ кол-во цилиндров	V8	V8	Расход топлива ³ , л/100 км, город/трасса/средний	12,2/7,6/9,3	12,5-12,2/7,9-7,8/9,6-9,4
Общий рабочий объем, см ³	3982	3982	Выбросы CO ₂ в среднем ³ , г/км	216	224-219
Ном. мощность ¹ , кВт (л. с.) при об/мин	340 (462)/6000	375 (510)/6250	Класс токсичности ⁴ /эффективности ⁵	Euro 6/G	Euro 6/G
Ном. крутящий момент ¹ , Нм при об/мин	600/1600-5000	650/1750-4750	Объем топливного бака/вкл. резерв	65/10,0	65/10,0
Время разгона 0-100 км/ч, с	4,0	3,8	прибл., л	285-350	285-350
Максимальная скорость, км/ч	304 ²	310 ²	Объем багажника ⁶ , л	11,50	11,50
Размер шин впереди, сзади	255/35 ZR 19, 295/35 ZR 19	265/35 ZR 19, 295/30 ZR 20	Диаметр разворота, м	1540 ⁷ /1615 ⁸	1570 ⁷ /1645 ⁸
Топливо	бензин «Супер Плюс»	бензин «Супер Плюс»	Масса снаряженного автомобиля, кг		

¹ Данные по номинальной мощности и номинальному крутящему моменту указаны в соответствии с директивой 80/1269/ЕЭС в действующей редакции. ² Ограничено электроникой. ³ Указанные значения рассчитаны в соответствии с предписанным методом измерения (директива [ЕС] 715/2007 в действующей редакции). Указание согласно директиве 1999/94/ЕС в действующей редакции; Данные не относятся к конкретному автомобилю, не являются частью коммерческого предложения и приведены исключительно в целях сопоставления описанных моделей.

⁴ Данные действительны только для стран Европейского Союза. ⁵ Рассчитаны на базе измеренных значений эмиссии CO₂ с учетом массы автомобиля. ⁶ Данные согласно директиве 70/156/ЕЭС в редакции 2000/40/ЕС. ⁷ Данные согласно директиве 92/21/ЕС в редакции 95/48/ЕС (масса снаряженного автомобиля: топливный бак заправлен на 90%, без водителя и багажа) для автомобилей в базовой комплектации. Элементы дополнительной комплектации и принадлежности, как правило, увеличивают это значение, что ведет к уменьшению полезной нагрузки.

⁸ Данные согласно директиве 92/21/ЕС в редакции 95/48/ЕС (масса снаряженного автомобиля: топливный бак заправлен на 90%, масса водителя 68 кг, масса багажа 7 кг) для автомобилей в базовой комплектации. Элементы дополнительной комплектации и принадлежности, как правило, увеличивают это значение, что ведет к уменьшению полезной нагрузки. www.mercedes-benz.ru

Время сесть за руль

Сядьте за руль нового Mercedes-AMG GT и познajte его в пробной поездке. Ваш дилер «Мерседес-Бенц» с удовольствием Вас проконсультирует.

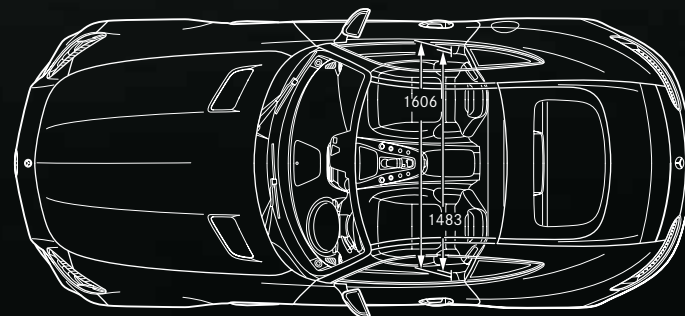
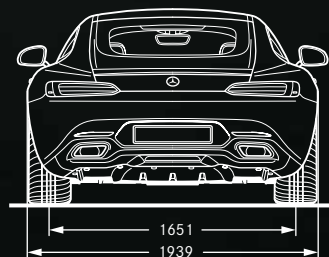
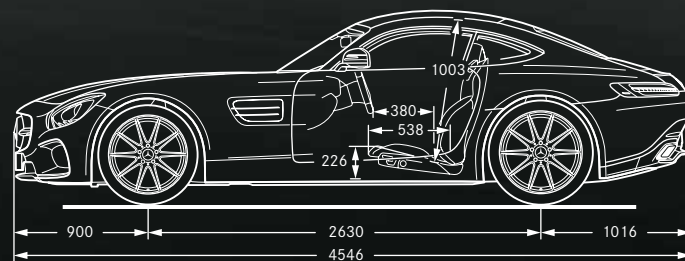
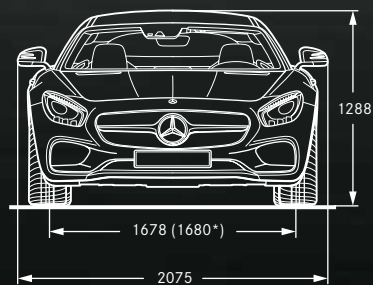

* Значения действительны для Mercedes-AMG GT S.

Все размеры указаны в миллиметрах. Указанные габариты являются средними значениями. Они действительны для автомобилей в базовой комплектации без загрузки.

040 Черный

590 «Огненный опал»

183 «Черный магнетит»

775 «Серебристый иридий»

896 «Голубой бриллиант»

992 «Серый селенит»

278 «Солнечный луч AMG»

799 «Белый бриллиант bright»

996 designo «Красный гиацинт металл»

297 designo «Серый селенит magno»

982 designo «Серебристый иридий magno»

731 «АРТИКО»/ткань черная
(базовая комплектация для Mercedes-AMG GT)

641 «АРТИКО»/«ДИНАМИКА» черная
(базовая комплектация для Mercedes-AMG GT S)

801 Кожа наппа черная
501 Кожа наппа «Эксклюзив» черная

804 Кожа наппа «Марон»
504 Кожа наппа «Эксклюзив» «Марон»

555 Кожа наппа «Эксклюзив» белая/черная

857 Кожа наппа «Красный перец»/черная
557 Кожа наппа «Эксклюзив» «Красный перец»/черная

858 Кожа наппа «Серебристый жемчуг»/черная
558 Кожа наппа «Эксклюзив» «Серебристый жемчуг»/черная

601 Кожа наппа «Эксклюзив»/«ДИНАМИКА»
черная с желтой контрастной строчкой

621 Кожа наппа «Эксклюзив»/«ДИНАМИКА»
черная с серой контрастной строчкой

631 Кожа наппа «Эксклюзив»/«ДИНАМИКА»
черная с красной контрастной строчкой

564 Кожа наппа «Эксклюзив» STYLE
«Коричневое седло» с ромбовидной стежкой

H70 Хром-пакет AMG Silver «Интерьер»
(базовая комплектация)

H80 Пакет AMG Black Diamond «Интерьер»

H73 Карбон AMG

H77 Карбон AMG матовый

H84 Стекловолокно AMG серебристо-матовое

Прием старых автомобилей на утилизацию: Чтобы максимально облегчить Вам процесс сдачи Вашего автомобиля, существует целая сеть приемных пунктов и разборочных производств. Там Вы можете бесплатно сдать Ваш автомобиль. Этим Вы вносите значимый вклад в дело вторичного использования и сбережения ресурсов.

Дальнейшую информацию по утилизации и возврату старых автомобилей Вы можете получить в Интернете на Вашем национальном сайте «Мерседес-Бенц».

О данных в настоящем каталоге: После подписания издания в печать 12.12.2014 изделия могут быть подвергнуты изменениям. В пределах сроков поставки изготовитель оставляет за собой право на внесение изменений в конструкцию или форму, отклонения в оттенках цветов, а также на изменения в объеме поставки, если (с учетом интересов продавца) такие изменения или отклонения могут быть сочтены приемлемыми для покупателя. Если для характеристики заказа или заказанного предмета покупки продавец или изготовитель пользуются условными обозначениями или номерами, они не могут служить основанием для предъявления каких-либо прав. В иллюстрациях могут содержаться принадлежности и элементы дополнительной комплектации, не входящие в базовый объем поставки. Возможные отклонения в цветопередаче обусловлены техникой печати. Настоящее издание распространяется во многих странах мира. Содержащиеся в нем сведения в отношении законодательных, юридических и налоговых актов и последствий, а также поставляемых моделей и элементов комплектации действительны исключительно для Федеративной Республики Германия на момент подписания издания в печать. Поэтому со всеми вопросами в отношении действующих в Вашей стране на данный момент нормативных актов и их последствий, а также за новейшей официальной информацией по нашим автомобилям, поставляемым моделям и элементам комплектации просим обращаться к Вашему дилеру «Мерседес-Бенц».

www.mercedes-benz.ru